

(株)農業生産法人

おおいしぼるファーム分娩豚舎新築工事

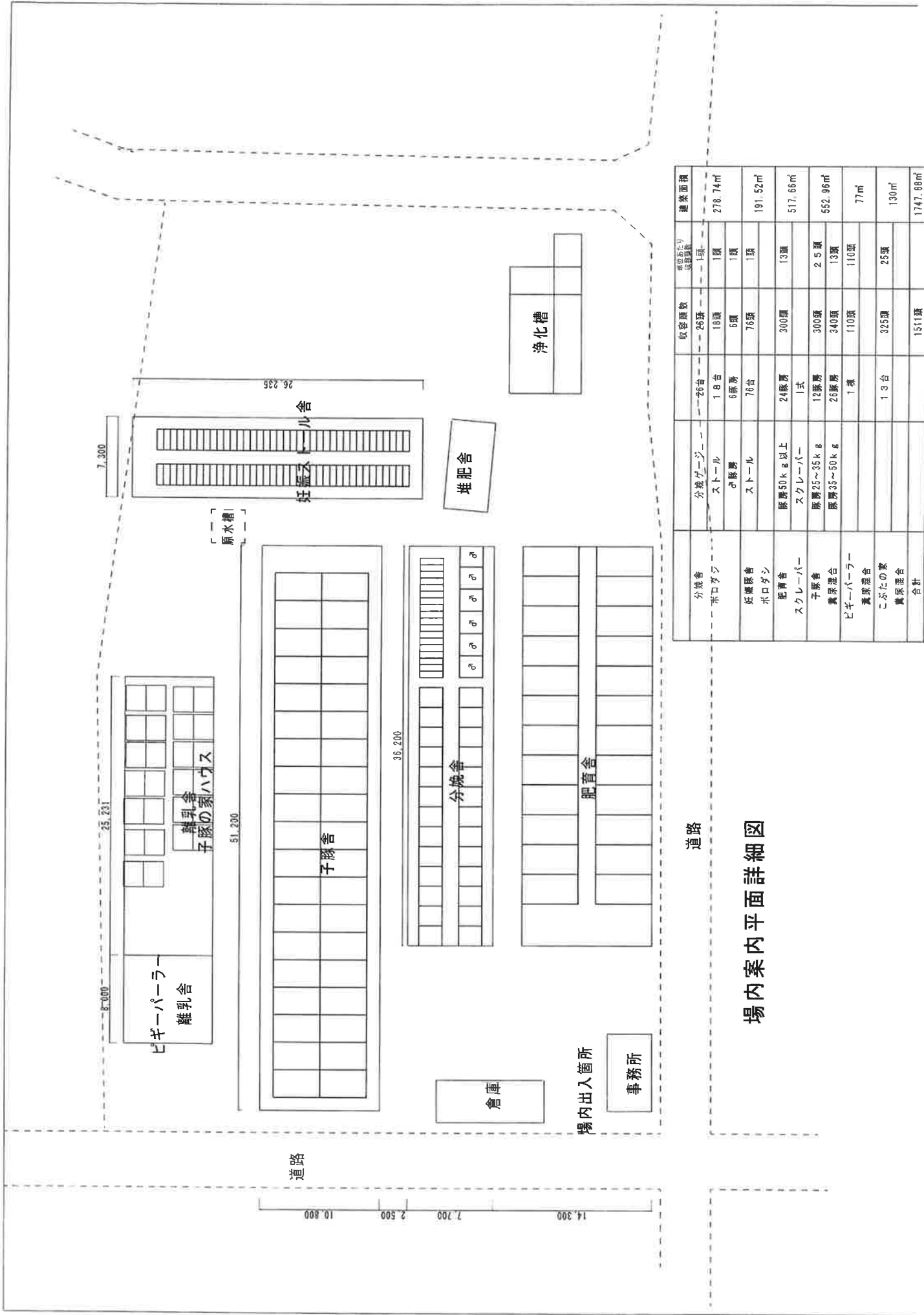

分乳舎	分乳ゲージ	取容頭数	建築面積
分乳舎	分乳ゲージ	26頭	278.74㎡
子豚舎	ストール	18頭	
子豚舎	ストール	6頭	
子豚舎	ストール	76頭	
子豚舎	豚房50kg以上	24豚房	191.52㎡
子豚舎	スクレーパー	1式	517.66㎡
子豚舎	豚房25~35kg	12豚房	
子豚舎	豚房35~50kg	26豚房	552.96㎡
子豚舎	1棟	110頭	77㎡
子豚舎	13台	325頭	130㎡
子豚舎	合計	1511頭	1747.88㎡

場内案内平面詳細図

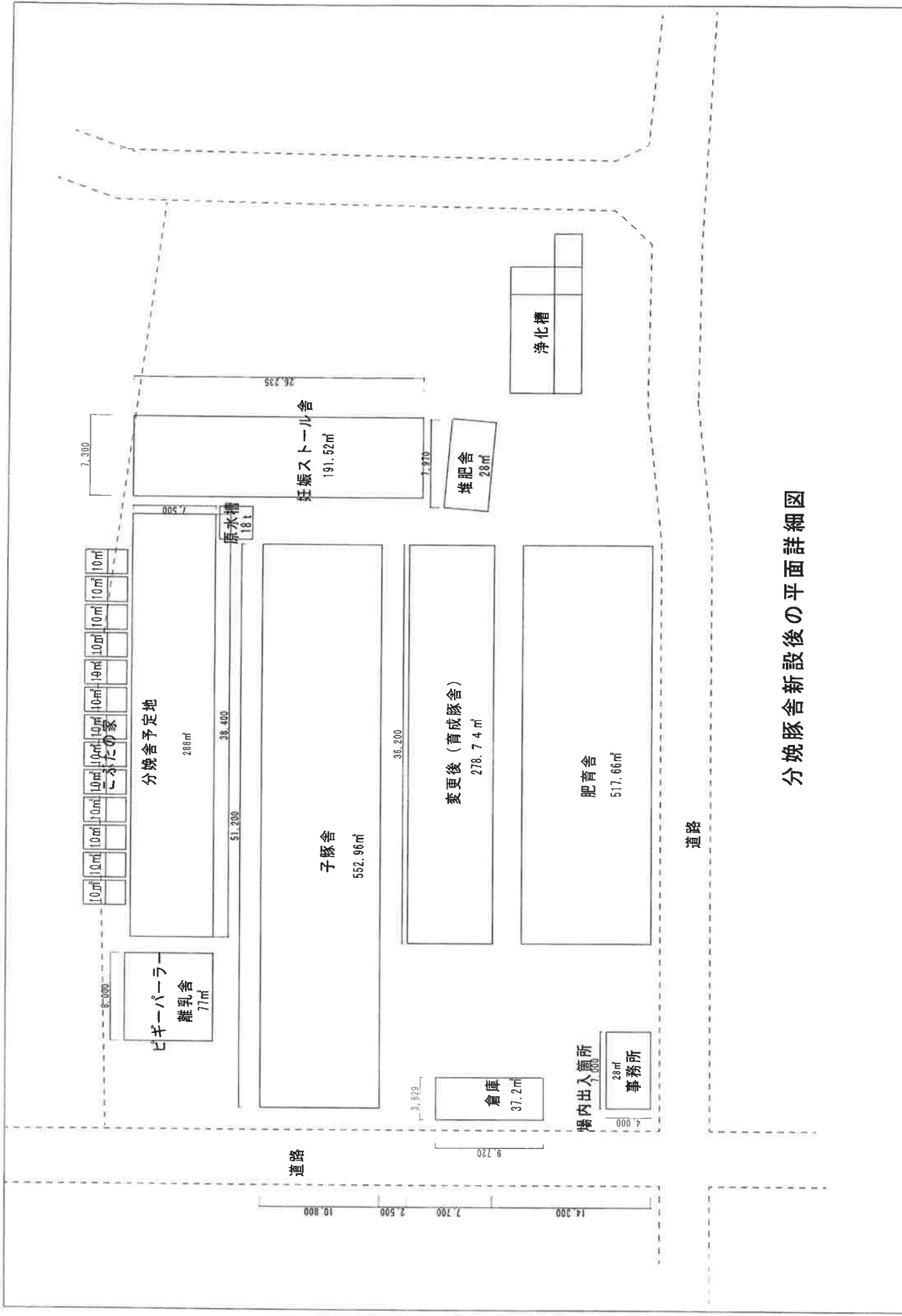

分娩豚舎新設後の平面詳細図

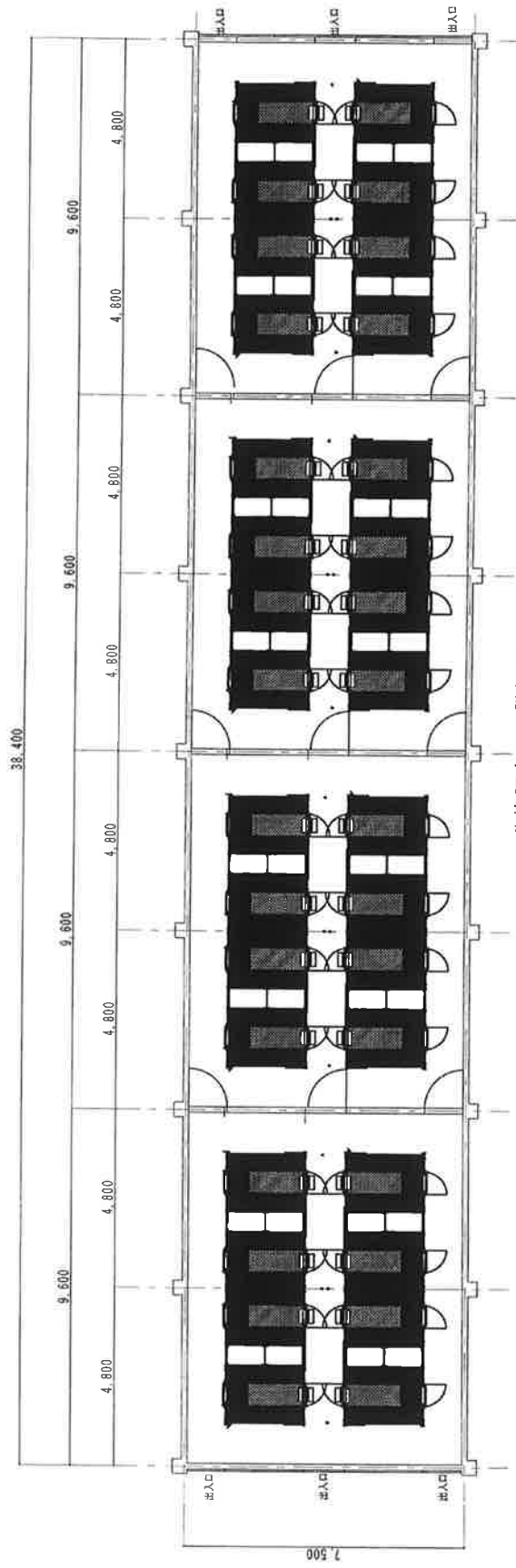

分棟逐舎平面詳細図

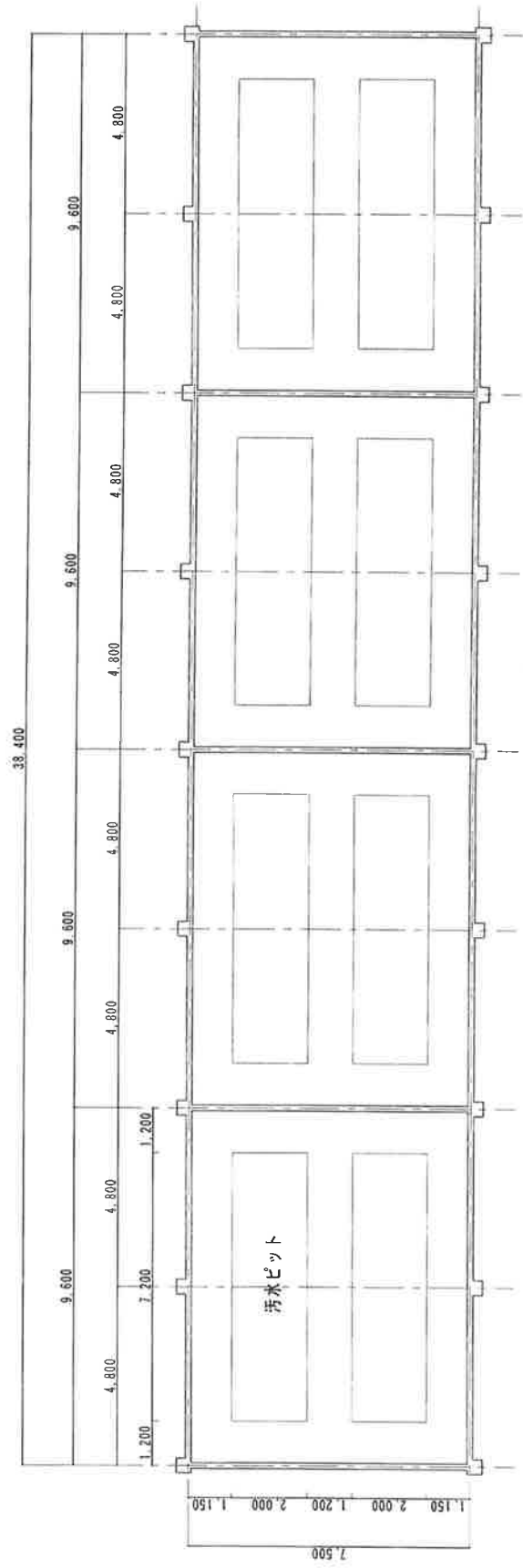

汚水ピット平面詳細図

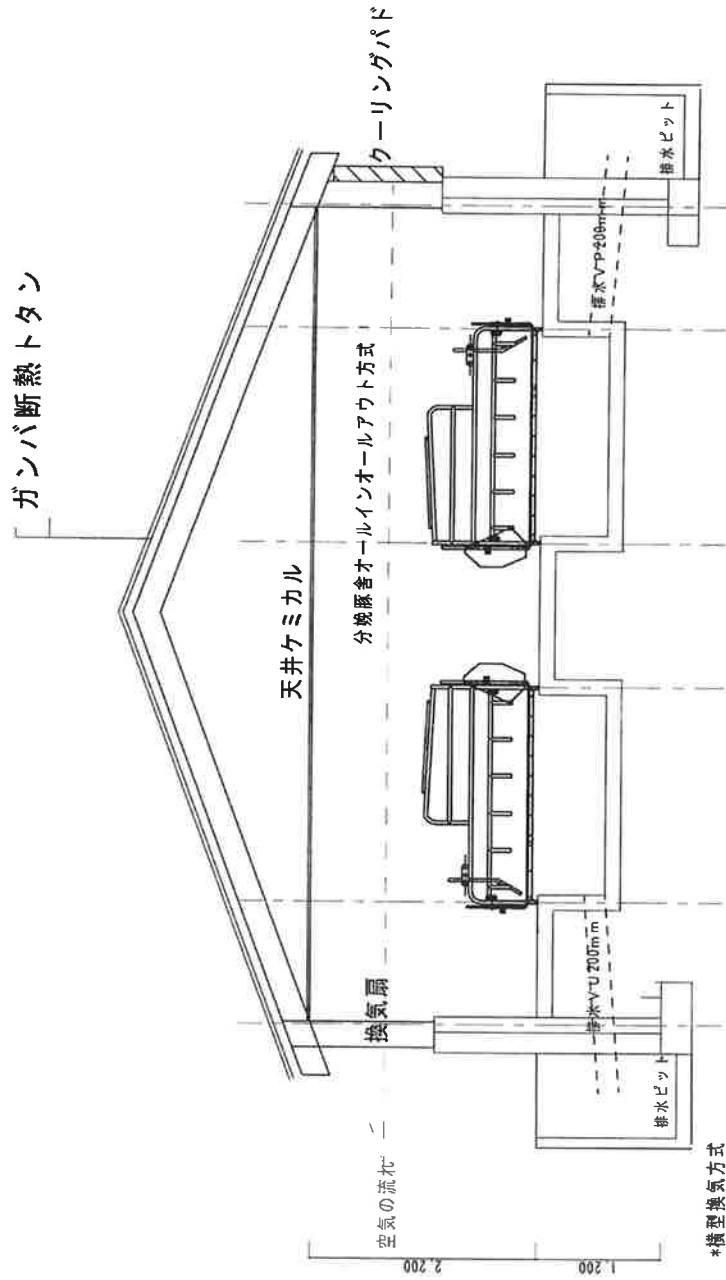

断面詳細図

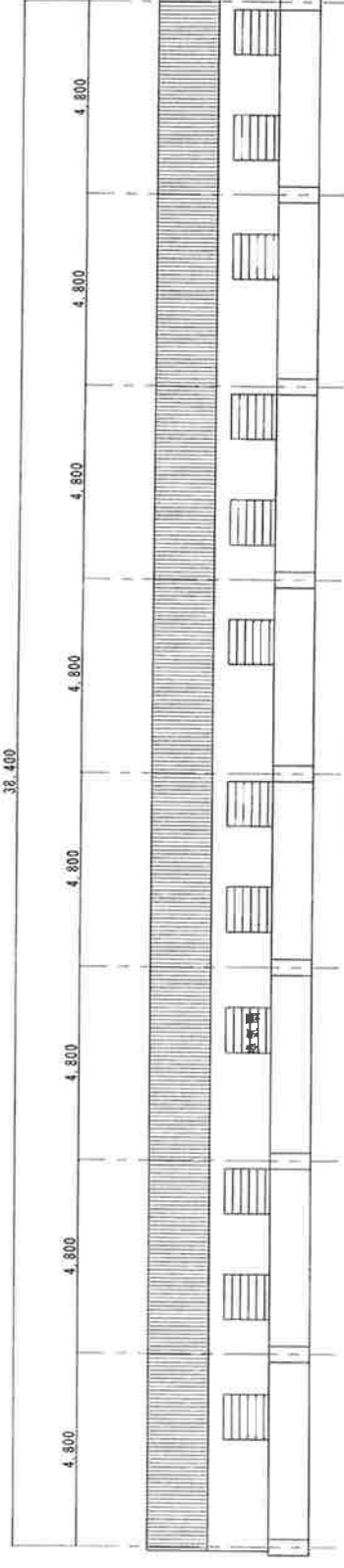

南側立面詳細図

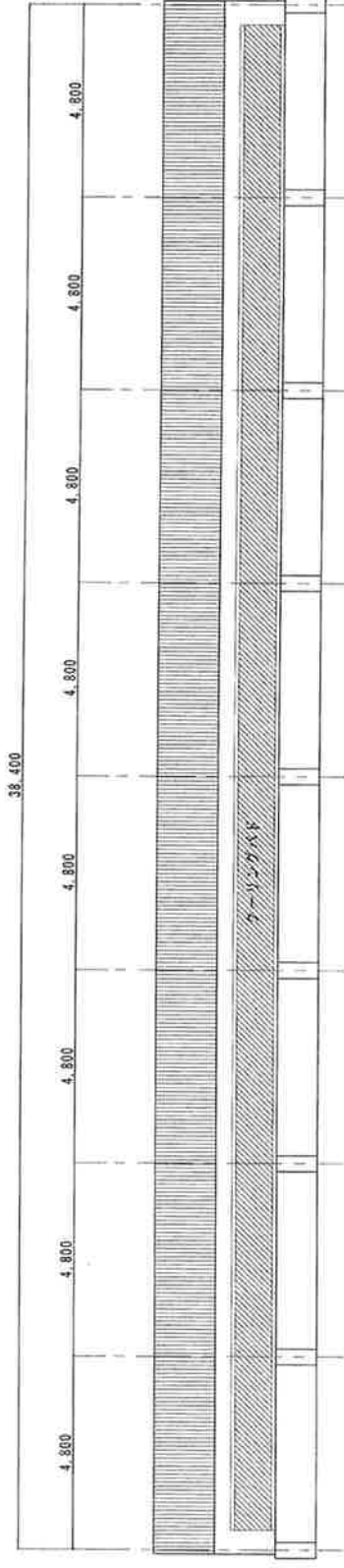

北側立面詳細図

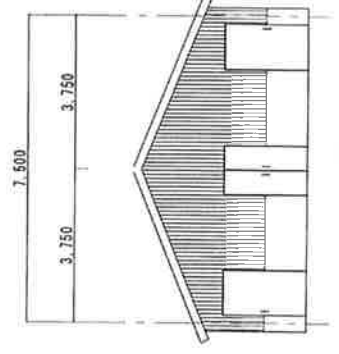

東側立面詳細図

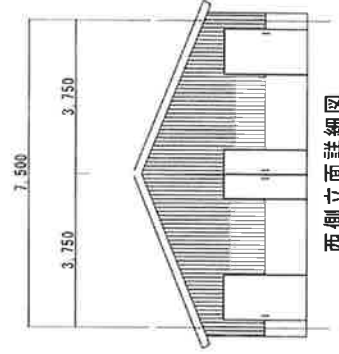

西側立面詳細図

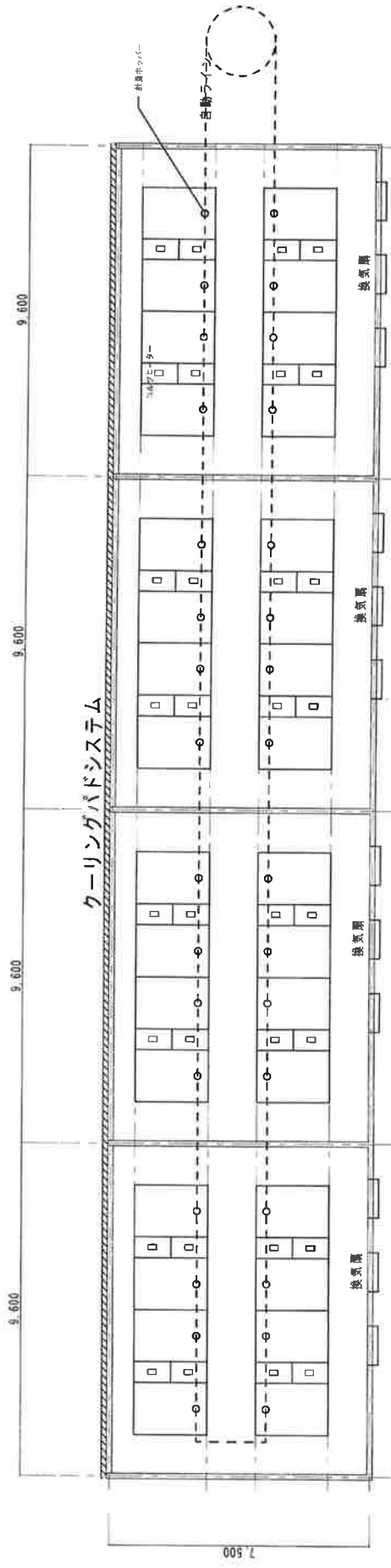

機械設備詳細図

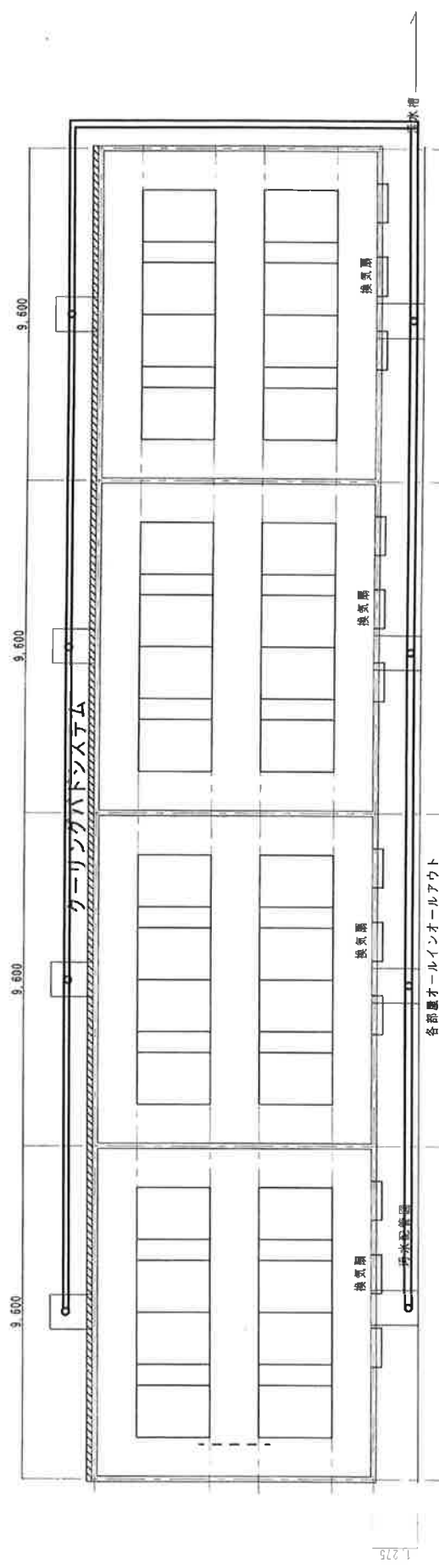

汚水排水平面詳細図

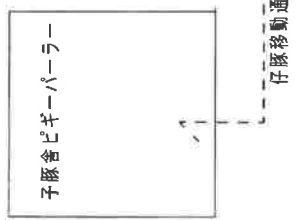
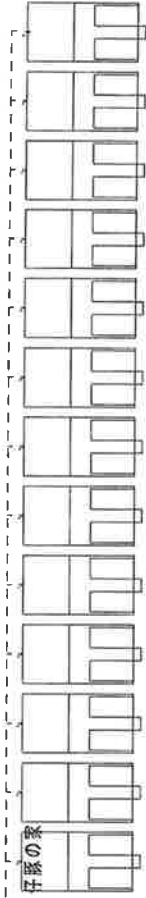
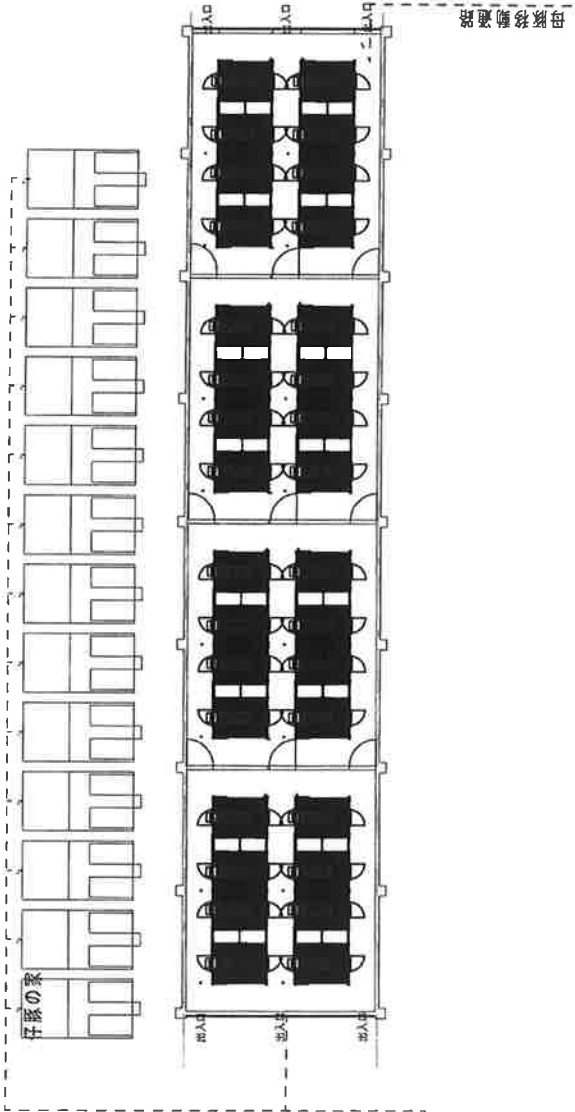



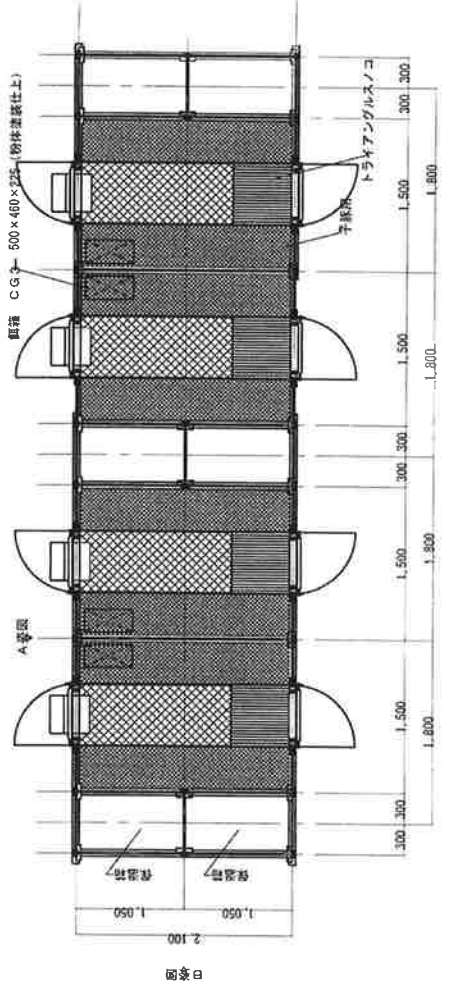
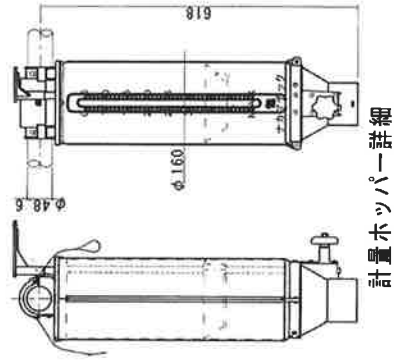
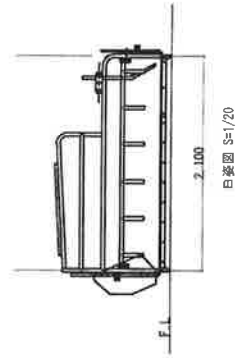
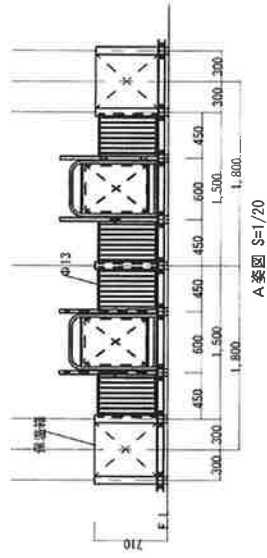
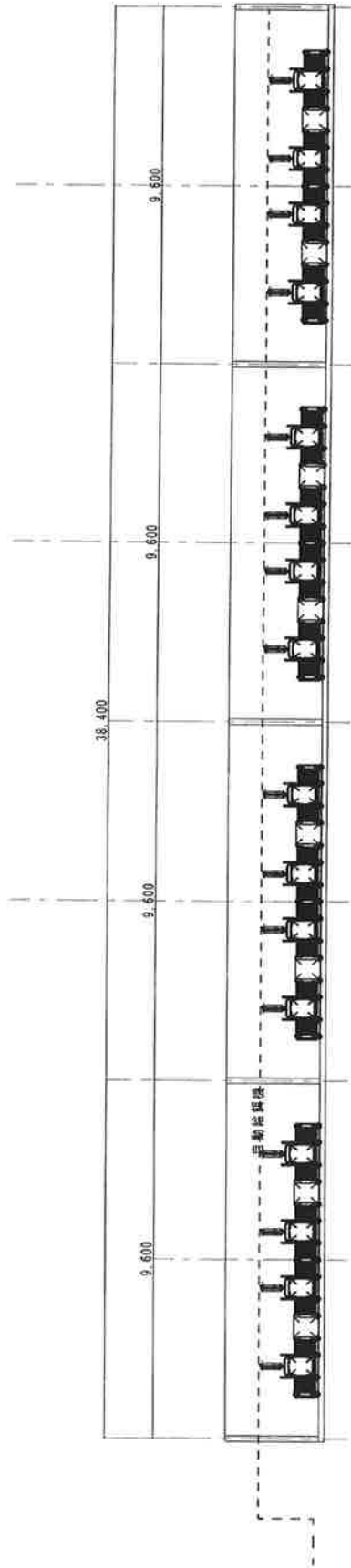

養豚機器詳細図